

瑞摩宅兹（上海）科技有限公司
Resmo & co.(Shanghai) Technology Company Limited

地址：上海市闵行区申虹路1188弄9号203、204、303、304室
网址：www.resmo.com.cn
本说明书可以从以上官网技术支持页面获取电子版说明书

24 400-021-3933

VER.20260409

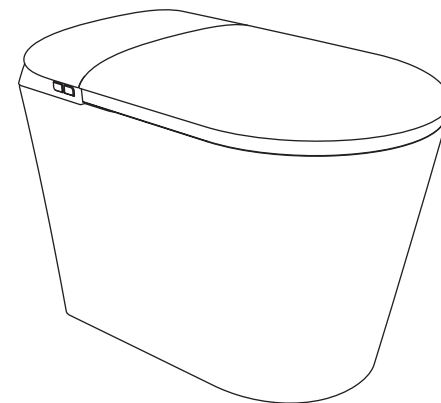

RESMO
Smart toilet
智能马桶（短款）
RM-BMT025/-1
安装使用说明书

Installation Instructions

安装使用前请仔细阅读说明书
请妥善保管此说明书，以便需要时提供参考
本说明书的信息如有变动，恕不另行通知

目录

一 安全注意事项	03
二 装箱清单	05
三 功能介绍	05
四 产品参数	06
五 各部分构件名称	07
六 安装步骤	07
七 使用说明	11
八 清洁保养	17
九 常见故障处理	18
十 环保说明	19
十一 服务与保修	20

一、安全注意事项

为避免使用者和他人受到人身伤害和财产损失，请您仔细阅读以下安全事项并严格遵守，阅读后将此说明书放在醒目位置妥善保存。



警告

(警告：如果无视警告标志而误操作时，有可能会造成人员重伤或死亡。)

器具不打算由存在肢体、感官或精神能力缺陷使用，除非有负责他们安全的人对他们进行与器具使用有关的监督或指导；应照看好儿童，确保他们不玩耍本器具；

如果电源线损坏，为了避免危险，必须由制造商、其服务机构或类似的专业人员更换；

本产品连接水源时最大允许水压为：0.75MPa（静压），最小允许水压为：0.08MPa（静压）；

使用随器具附带的新软管组件，旧软管组件不宜重复利用；本产品接地线必须符合规定的施工方式，三级接地结构必须可靠接地，否则禁止使用该产品；

本产品属于固定式器具，应有专业人士安装，固定于特定位置使用；

本产品仅适用于海拔2000m以下的区域使用。



警告

遥控器仅能与智能坐便器RM-BMT025/-1 一起使用；

遥控器使用7号电池供电；

无电冲刷电池盒LR6 16V碱性电池盒供电；

无电冲刷电池盒仅能与智能座便器RM-BMT025/-1 一起使用；

严禁对不可充电电池进行充电；

电池能量耗尽时应及时取出电池，更换新电池，请勿混合使新旧电池；

请按+、-正确安装遥控器电池；

请按+、-正确安装无电冲刷电池盒；

废弃电池时，请用胶带等进行绝缘；

否则电池中流出的液体可能会引起火灾；

请将电池放置在婴幼儿够不到的地方；

如果不慎吞入口中，请及时就医；

电解液沾到身体上时，请及时用清水洗净；

电解液不慎进入眼中时，请勿揉眼睛，应立即用清水冲洗并请立即就医；否则容易引起失明；

如果产品遥控器长期存放不用，应取出电池；

遥控器的供电端子不应短路。（如遥控器进水时，严禁在潮湿状态下使用遥控器）；

无电冲刷电池和接口只能与随机配送的停电冲水装置一起使用。



警告

使用过程中，请将家用电器的电源插头完全插入电源插座中，并保持电源插头与插座接触良好。人员离开现场时，请将电源断开；

当需要使用延长线电源插座时，请使用符合国家标准要求的延长线电源插座；

产品出现异常噪声、异常气味、异常高温或故障时，请立即停止使用，关闭开关，断开电源；

不应从带插座的灯头上引接电源供给家用电器：延长线电源插座所接家用电器的总额定电流值，不应超过原固定插座或线路的额定电流值；

本产品不应在易燃易爆物品附近或类似环境中使用；

使用者不应自行拆卸家用电器，不应变更内部接线、部件和保护装置；

从插座上拔下插头时，不应电源线施加拉力；

使用者不应以普通导体或超出规定电流容量的熔断体替换家用电器和电源的熔断体；

使用者不应自行改变低压断路器或剩余电流动作保护器的设定值。



警告

为确保正确安装，请将排水口及排污口内垃圾清理干净，因便器底座埋入胶凝材料（水泥砂浆）膨胀而撑裂便器，本公司将不承担任何责任；

请不要向便器内冲入新闻纸、纸尿裤、妇用卫生巾等容易堵塞的物品；

请不要用重力撞击陶瓷，以防止破损漏水。不要在0°C以下环境使用；

本产品使用220V~/50Hz电源，插座及其连接电线必须能承受10A以上的电流；

点燃的香烟及其它燃烧物严禁投入坐便盖内，否则可能会引起火灾；

严禁自行拆解、修理或改造产品，否则可能会引起火灾或触电；

严禁将水、洗涤剂、尿液或其它液体浇于机身或电源插头上，否则可能会引起火灾或触电；

严禁用湿手触摸电源插头，否则可能会引起触电；

严禁使用电源延长线或松脱不稳的电源插座，否则可能会引起火灾或触电；

产品通电时，不得将产品侧放或倒置，否则可能会引起火灾或烧毁；

请勿用手指或其他物品放入或者堵塞暖风出口，否则可能会引起烫伤、触电或烧毁。



警告

(注意：如果无视注意标志而误操作时，有可能会造成人身伤害或财产损失。)

打雷时，请拔出电源插头。预防因冻结而造成的损坏，请实施保暖措施；

请勿将产品放置在水中或易掉入水中的位置，请勿操作已经掉入水中或浸水的产品，并立刻拔掉电源插头；

请勿对产品施加强力或冲击，不要站在座圈、便盖上，不要放置重物，不要用力按压或倚靠在便盖上，以免损坏产品；

请勿使用香蕉水、汽油、药水及洗涤剂、杀虫剂、厕所清洁剂和硬毛刷清洁本产品；

请勿使用工业用水、废水、海水、中水等水源，否则可能会引起皮肤发炎等疾病；

请勿让阳光直接照射产品，以免产品变色或温度不稳定造成灼伤；

请勿将进水管与热水器出水管连接，进水温度请保证在5°C-35°C；

新装修的房子管道内残留泥、沙等易损坏机器，安装前请将管道内的污水排除；

请勿在湿度超过90%RH的房间安装本产品，使用环境需干湿分离，如安装淋浴房或浴帘；

插座位置需安装在不易被水淋到的地方，建议使用防水型插座；

安装、拆卸、维修及保养产品时，必须拔下电源插头，关闭供水阀门；

如室温低于0°C，建议将产品内水放光，防止产品内部冻裂；长时间不使用时，请您拔出插头，将过滤器、产品内的水放光；安装结束前，切勿给产品供水或供电；器具报废后，请交给具有资质的专业回收公司或机构处理，不应随便丢弃，以避免对环境造成危害。

二、装箱清单

尊敬的用户：

请您在打开本机包装箱之后，清点产品包装箱内共包含以下物品：

- 1.主机一台；
- 2.使用说明书一本（含保修卡、合格证）；
- 3.遥控器一个（含安装支架）；
- 4.专用角阀一个；
- 5.法兰圈一个；
- 6.专用泡沫液一瓶（含安装接头）

三、功能介绍

脚踏翻盖翻圈	人体正向走到座便器前面，脚轻踢翻盖翻圈。
冷热按摩	清洗水温冷、热交替。
洗便	使用喷头单孔，强力清洗。
洗便往复清洗	喷头前后移动，大范围清洗。
妇洗	使用女性专用喷孔，柔和清洗。
妇洗往复清洗	喷头前后移动，大范围清洗。
儿童清洗	不需要着座感应，一键清洗。
清洗水势调节	可根据喜好调节清洗水强度。
清洗位置调节	使喷头前后移动，调节清洗位置。
清洗水温调节	清洗水温度4档循环调节，常温档和高、中、低档。
暖风烘干	清洗结束后，对清洗部位进行烘干。
着座感应	着座后，各功能即响应工作。
座圈温度调节	座圈内置加热装置，座温4档循环调节，常温档和高、中、低档。
智能座温	根据四季温度自动调节座圈温度。
遥控控制	产品各项功能以遥控器的控制为主。
自动冲水	着座起身，自动冲洗座便器一次。
遥控冲水	按遥控器冲水按键可以冲洗座便器。
手动冲水	按主机侧按键臀洗/妇洗键，可手动冲洗座便器。
脚踏冲水	脚尖轻踢即可实现冲水。
夜间照明	内置微光灯，夜晚方便如厕。
喷头清洗	在人未着座的情况下按此键，自动清洗喷头，便于日常保养。
喷头自动清洗	清洗开始前和清洗结束后都会自动清洁喷头。
停电冲水	自带备用电池，停电可以启动座便器冲水。
泡沫盾	具有除臭、防溅、防粘、抑菌等效果。

四、产品参数

额定电压	220V~50Hz	冲洗用水量	小于3.8L
额定功率	700W	清洗用水量	小于0.5L/min
电源线长	1.2m	单位周期能耗	小于0.04kW·h
水压范围	0.08MPa-0.75MPa(静压)	产品尺寸	LWH: 580*385*465mm
水效等级	1级	排水方式	地排水
冲水方式	超漩虹吸式	产品重量	37kg
坑距	305mm 400mm		
清洗装置	水加热方式 水温控制 加热最大功率 安全装置	即热式 常温档、1档 (35°C)、2档 (37°C)、3档 (39°C) 1600W 温度传感器、温度开关	
座圈装置	加热功率 座圈温度 安全装置	40W 常温档、1档 (35°C)、2档 (37°C)、3档 (39°C) 温度传感器、温度保险丝	
烘干装置	加热功率 风温调节 安全装置	270W 常温档、1档 (35°C)、2档 (45°C)、3档 (55°C) 可复位热保护器、温度保险丝	
执行标准	GB 38448-2025		

额定功率：本产品环境温度23°C±2°C、进水压力0.24MPa±0.02MPa、进水温度15°C±0.5°C、清洗流量最大（即妇洗最大档）、座温最高档、水温最高档条件下，测试清洗1分钟的平均功率。

坐便器产品的能效水效等级：本坐便器产品的单位周期能耗、清洗平均用水量和冲洗平均用水量指标应符合GB 38448-2025标准规定的下表要求。坐便器能效等级指标（单位为：千瓦·时），水效等级指标（单位为：升）

智能坐便器能效水效等级		1级	2级	3级
单位周期能耗 kW·h	普通型	≤0.030	≤0.038	≤0.048
	含座圈加热功能 不含座圈加热功能	≤0.010	≤0.018	≤0.026
	简易型	≤0.022	≤0.028	≤0.038
清洗平均用水量/L		≤0.30	≤0.46	≤0.60
冲洗平均用水量/L		≤3.8	3.8<≤4.6	4.6<≤5.4
双冲式智能坐便器全冲冲洗用水量/L		≤4.8	4.8<≤5.8	5.8<≤6.8
双冲式智能坐便器半冲冲洗用水量/L		≤3.3	3.3<≤4.0	4.0<≤4.7
注1：冲洗平均用水量适用于单冲式智能坐便器和双冲式智能坐便器。 注2：“*”适用于一体式智能坐便器。 注3：普通型智能坐便器含温水清洗功能；简易型智能坐便器不含温水清洗功能。				

五、各部分构件名称



2、专用进水阀的装配

将本产品自带的专用进水阀安装至出水管处。注意：如果用户已装有进水阀，则需将其拆除。

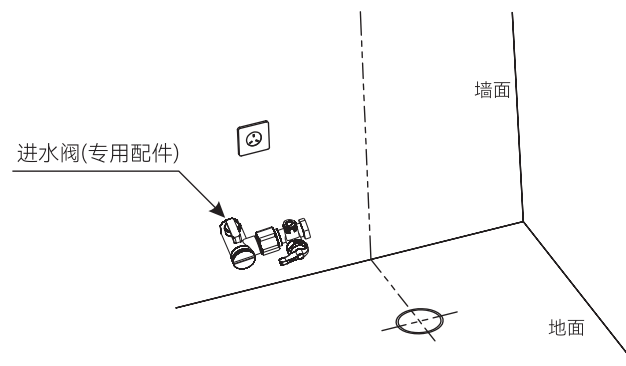

3、座便器的安装固定

<1>将法兰圈上下端面均打上一层玻璃胶，套置在排污口上，再将座便器底部的管道口对准法兰圈，自上而下轻轻地将座便器水平放置在地面上。

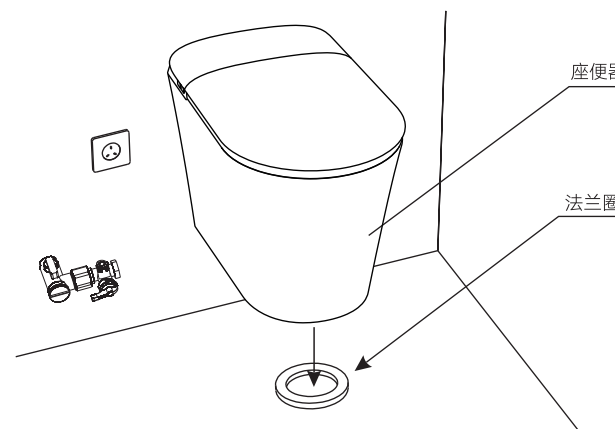

六、安装步骤

1、安装环境的确认

安装前请确认卫生间的墙面及地砖等完成施工，且预留好了排污管、水路及电路如下图所示。根据卫生间实际坑距挑选相应的座便器（305mm坑距、400mm坑距）。进水压力范围：0.05Mpa（动态）-0.75Mpa（静态）；进水温度：5°C-35°C。

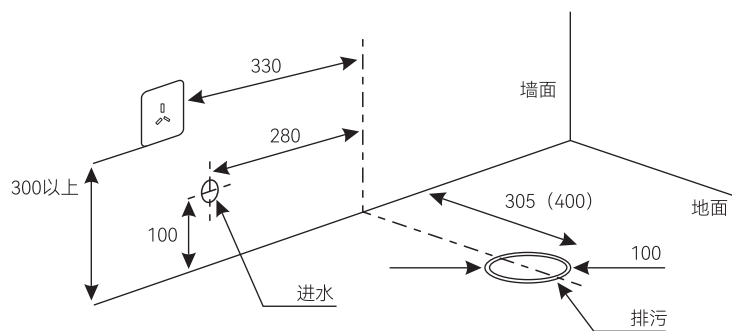

六、安装步骤

<2>在座便器底部与地面连接处涂上一层玻璃胶。

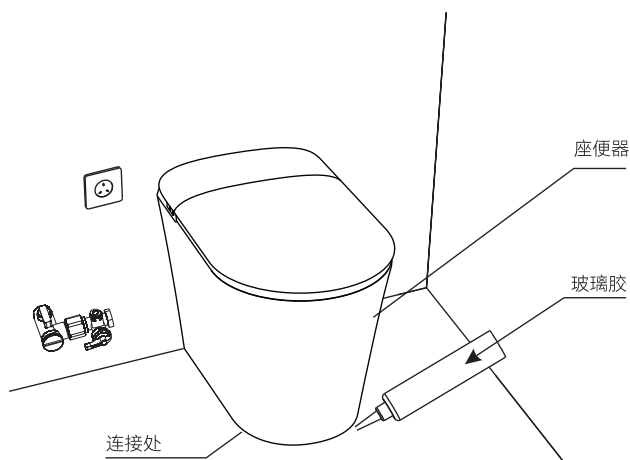

4、进水管路的连接

使用活动扳手等工具将进水软管与进水阀连接起来。
注意：安装完毕后打开进水阀检验是否漏水。

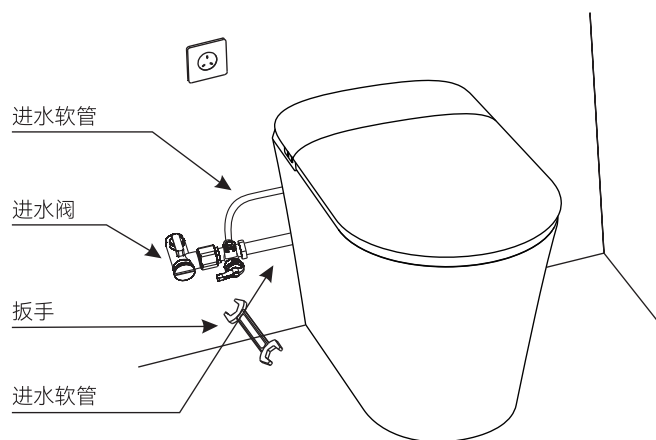

5、遥控器的安装

1>遥控器电池的安装

打开遥控器的电池盖，将2节碱性电池（7号）依次装入遥控器。安装电池时，不要把电池的正负极放反。请勿同时使用新旧不一或不同种类的电池。长时间不使用时，必须取出电池。

2>确认遥控器的安装位置

坐在便座上易于操作的位置安装遥控器。

3>在墙面上安装遥控器的托架

撕开托架背面3M胶带的保护贴，贴于选定的干燥的瓷砖面。

4>安装遥控器

将遥控器与托架对齐，自上而下地插入，安装即完成。

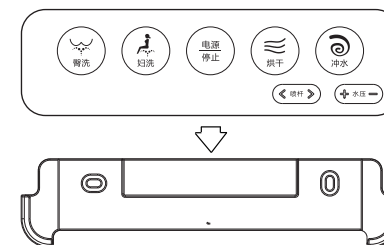

七、使用说明

一、开启进水阀

逆时针旋转阀门开关完全打开进水阀

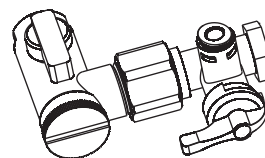

二、将电源插头插入插座。

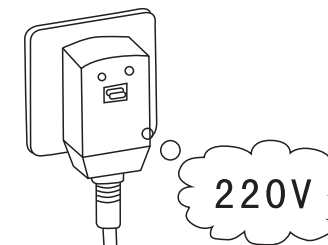

将电源插头插入220V的插座，智能座便器自检运行一次，主机进入开机状态。自动翻盖翻圈自行复位，禁止人为阻挡。请勿使用接线板等超出供电规格的配线。插座必须有可靠的安全接地。

三、将清洗水温度调节至合适档位。

四、参照功能调节说明，按遥控器操作按键实现各项功能。

七、使用说明

遥控器面板

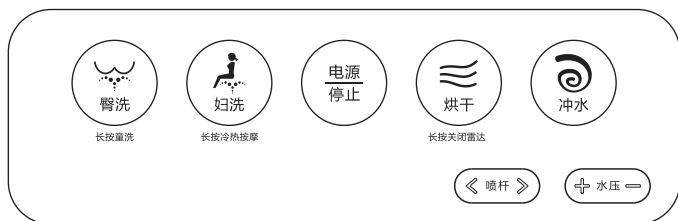

正面

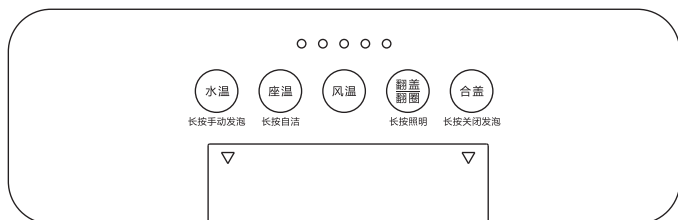

背面

注：不同型号产品遥控器外观以及功能上可能略有不同，具体请以实际为准。

主机显示屏

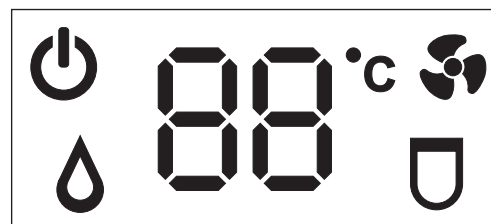

 电源指示灯：主机开机时点亮。

88 温度档位：主机开机时显示设置温度。

 风温图标：图标点亮时，温度档位显示风温设置档位。

 座温图标：图标点亮时，温度档位显示座温设置档位。

 水温图标：图标点亮时，温度档位显示水温设置档位。

数码管显示的温度为设置温度；间隔30秒，循环显示水温、座温、风温。
人体离开坐便器感应区域，约30秒后自动熄灭显示屏。

主机使用提示

人坐到座圈上

听到“嘀”提示音，产品各功能开始响应启动。
自动清洗喷头一次。

启用洗便或女用功能

使用遥控器开启洗便或女用功能。
使用遥控器调节清洗位置和水势强度。
使用遥控器开启烘干功能。
使用停止键，停止洗便、女用或烘干功能。

人离开座圈

自动冲洗便池一次。

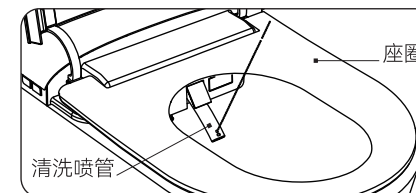

主机操作面板

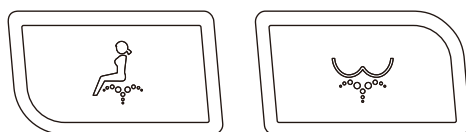

妇洗

臀洗

离座状态下，按“臀洗”键或“妇洗”键，实现手动冲水。

着座状态下，按“臀洗”键，进行一键臀洗模式，连接快进至烘干木式；按“妇洗”键，进行一键妇洗模式，连接快进至烘干模式，长按2秒则功能停止。

七、使用说明

翻盖翻圈

本产品设有翻盖翻圈功能，人体正向走到座便器前伸脚轻踢翻盖翻圈。按下遥控器的翻盖翻圈功能键，翻起座盖、座圈。

脚踢翻盖翻圈：在未着座的状态下，当座圈座盖在低位时，伸脚轻踢座便器侧面的开启器一次，座盖翻起，当座盖在高位，座圈在低位时，轻踢一次座圈上翻，当座圈座盖同时高位时，轻踢一次闭合座盖座圈，并冲水一次（上一次操作执行冲水则合盖不再冲水）。

遥控翻盖翻圈：在未着座的状态下，按遥控器翻盖翻圈功能键，遥控实现“座盖翻起-座圈翻起-座圈落下-座圈翻起”；按下合盖功能键，座圈座盖落到低位状态，并冲水一次（上一次操作执行冲水则合盖不再冲水），如果座圈座盖同时处于低位，按合盖功能键则不会有任何操作。

当座便器处于工作（洗便、妇洗、冲水）等状态时，翻盖翻圈功能会被设定暂停使用。

洗便

本产品设有洗便功能，使用单孔强力清洗。按下遥控器的臀洗功能键，进入往复清洗状态（喷头来回移动），洗便单孔喷水。

在洗便状态下，可再次按下同一功能键，进入往复清洗状态（喷头来回移动）。再次按下同一功能键，停止往复清洗状态（喷头停止移动），切换清洗模式，可循环操作。

洗便功能约90秒后自动停止；90秒内可以直接切换其他功能或按停止键停止。洗便前和清洗结束后，均自动清洗喷头。

妇洗

本产品设有妇洗功能，使用女性专用喷孔柔和清洗。按下遥控器的妇洗功能键，进入往复清洗状态（喷头来回移动），女性专用喷孔喷水。



在妇洗状态下，可再次按下同一功能键，进入往复清洗状态（喷头来回移动）。再次按下同一功能键，停止往复清洗状态（喷头停止移动）切换清洗模式，可循环操作。

妇洗功能约90秒后自动停止；90秒内可以直接切换其他功能或按停止键停止。妇洗前和清洗结束后，均自动清洗喷头。



清洗水势调节

洗便或妇洗状态下，按水压功能键，可根据喜好调节清洗水压强度。4档水势强度可供选择。操作水势功能键时，按键启动水势调节功能，调节到舒适的水势强度。



清洗位置调节

洗便或妇洗状态下，按位置功能键可根据喜好使喷头前后移动，调节清洗位置。5档清洗位置可供选择。操作位置功能键时，按键启动位置调节功能，调节到合适的清洗位置。



清洗水温调节

按遥控器水温功能键，主机响应提示音“滴”一声，进入水温设置状态，调节到适宜的清洗水温。水温4档可调分别是常温和高、中、低档。每按一次键，水温切换到另一档位。

冷热按摩

按遥控器冷热按摩键或长按妇洗功能键，水温冷热交替，水温常温档到设置档的交替变化。如果设置档为常温档，则是常温档到1档的交替变化。

烘干功能

按下遥控器的烘干功能键，烘干清洗后淋湿的部位。烘干功能约3分钟后自动停止；3分钟内可以直接切换其他功能或按停止键停止。



烘干温度调节

按遥控器风温功能键，主机响应提示音“滴”一声，进入风温设置状态，调节到适宜吹风的温度。风温有4档可调。分别是常温和高、中、低档。每按一次风温功能键，风温切换到另一档位。



座圈温度调节

按遥控器座温功能键，主机响应提示音“滴”一声，进入座温设置状态，调节到适宜的座圈温度。座温有4档可调节。分别是常温和高、中、低档。每按一次座温功能键，座温切换到另一档位。

夜间照明

本产品设有照明功能，便于夜间使用。长按遥控器或键，启用或关闭照明功能，微光灯点亮或熄灭。

喷头清洗

按遥控器自洁功能键或长按座温功能键，清水会源源不断从喷头内部流出，对喷头进行清洗。喷头清洗只在人未着座的情况下有效。喷头清洗的时间约60秒。可按键结束。

电源功能键

长按遥控器电源功能键器3秒，可以开启或关闭主机系统。

遥控冲水

冲洗座便器。按下冲水键，冲水一次，连续冲水需间隔30秒。在清洗功能开启时，进行冲水操作，则会停止清洗功能。

手动冲水

离座状态下，按主机侧按键臀洗/妇洗功能键，冲水一次。在清洗功能开启时，进行冲水操作，则会停止清洗功能。

脚踢冲水

专为男士小便设计，无需弯腰寻找按键或寻找遥控冲水，脚尖轻踢即可实现冲水。

停电冲水

在无市电情况下，长按主机侧按键妇洗功能键3秒，即开启停电冲水功能。

七、使用说明

智能座温

主机上电默认智能座温模式，即根据四季室内温度自动调节座温，按遥控器座温功能键  则自动取消智能座温，重新上电恢复智能座温模式。

儿童清洗

长按遥控器臀洗功能键 ，启动儿童清洗模式。儿童清洗，不需要感应着座，进入儿童清洗模式，杆位、水温、水压可进行调节。

泡沫盾

手动发泡：长按遥控器水温功能键  即触发一次发泡功能。

自动发泡：着座后自动触发一次发泡。

长按遥控器合盖功能键  3秒，即开启/关闭自动发泡功能。

注：使用说明为全功能操作说明，机型配置表详见“功能一览表”。

八、清洁保养

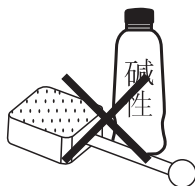
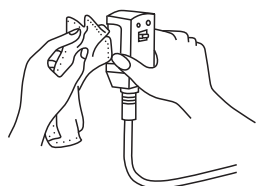

电源插头的清洁保养

请定期清洁电源插头：清洁时，将电源插头从插座上拔下并用干布擦拭。插头上堆积的灰尘可能会引起火灾。

智能座便器主机部分的清洁保养

清洁主机表面时，请用软布沾水擦拭。

清洁保养时，先把电源插头脱离插座，避免电源插头接触到水。

产品表面有顽固污渍时，可用软布打湿后沾厨房用洗涤剂（中性）擦洗。

智能座便器陶瓷部分的清洁保养

可以将中性洁厕剂倒入软刷或海绵中，再用自来水清洗。

请勿使用含氯、酸性的清洗剂或消毒剂清洗。

请勿使用含研磨材质的刷子。

喷头的清洁保养

在正常开机的状态下，按遥控器喷头清洗键  或长按座温按键，喷管伸出一段距离并出水自洁，同时可以用牙刷刷洗。切勿强行拉伸喷管。

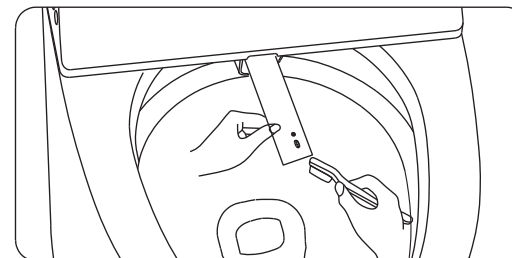

进水过滤网的清洁保养

1>先关闭进水阀，停止供水。

2>用硬币逆时针拧下过滤网，并用自来水直接冲洗或用小刷子洗刷过滤网。

3>将过滤网重新装回去（过滤网上的密封圈不得遗漏），并用力拧紧。

4>最后打开进水阀，检查是否漏水。如有漏水，请再次检查并重新安装。

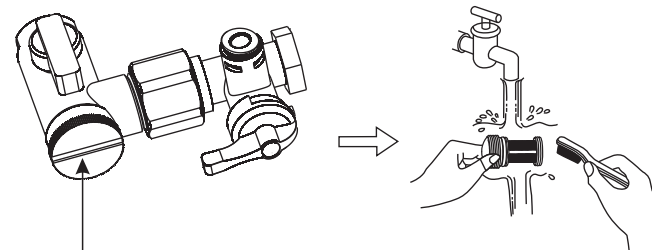

可用硬币逆时针拧下过滤网

八、清洁保养

长期放置不使用时

当长期不使用本产品时，为了防止水污染及水冻结现象，请务必将本产品里的水排净，关闭电源，并取出遥控器的电池。

1>先关进水阀，停止供水。2>从插座上将电源插头拔离。3>从进水阀上拆下进水软管，排掉软管内的水，然后安装回去。再次使用时，打开进水阀，把电源插头插回插座上，开机即可。

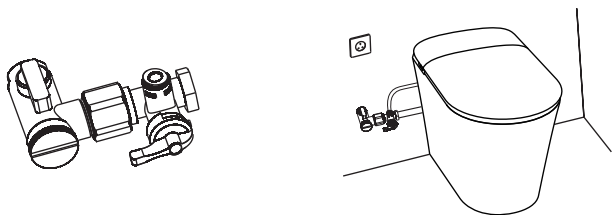

发生冻结

在寒冷的季节里，智能座便器可能会因内部冻结而损坏。为避免发生冻结现象，请将电源保持接通状态，并进行以下操作。

将座温温度和水温温度均设置为最高档。万一进水软管内部冻结，导致喷淋水喷射不出来，请用浸泡过温水的布对进水软管进行加温，慢慢解冻。亦可打开暖气对室内加温，进行自行解冻。出现结露时由于室温与智能座便器陶瓷部分、主机表面温度及湿度差异的原因，智能座便器陶瓷部分、主机表面可能会出现水滴（结露）。请对卫生间进行充分换气，避免发生结露现象。出现结露现象时，用干布擦拭即可。

遥控器电池的更换

当遥控器经常出现不灵敏或指示灯不亮时，请您更换新电池。安装电池时，不要把电池的正负极放反。请勿同时使用新旧不一或不同种类的电池。长时间不使用时，必须取出电池。

泡沫液的更换

当泡泡效果不佳时，请您更换泡沫液。

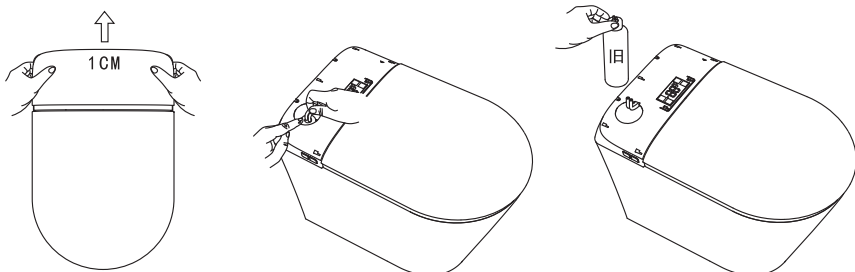

1.双手按住装饰盖左右两侧往后推1CM左右，取出装饰盖。

2.按住连接盖拔出软管。

3.取出旧瓶。

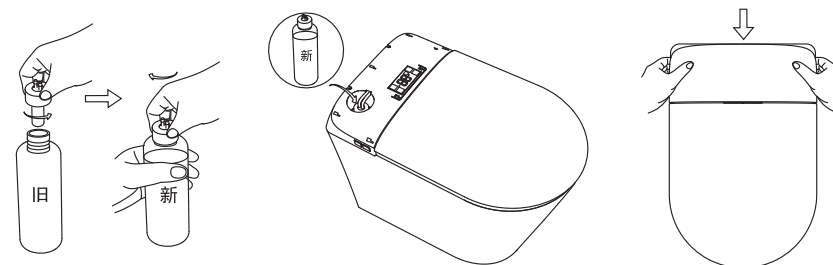

4.从旧瓶取出安装接头，安装到新液瓶。

5.将新液瓶装回机子，插回软管。

6.将装饰盖扣回原位。

九、常见故障处理

现象	原因分析	排除方法	
按下电源键不工作 (氛围灯未点亮)	电源插座是否通电?	请确认是否停电或断路器是否跳闸。	
	电源插头开关是否在关状态? (电源插头指示灯是否熄灭)	按下电源插头上的复位键, 将电源插头指示灯点亮。	
	电源插头是否插好?	将电源插头重新拔插, 并完全插入。	
遥控器不灵敏 或无反应	遥控器电池是否用完?	更换新电池	
座温 水温及烘干温度不够热	检查遥控器座温、水温、烘干温度设置是否适当?	使用遥控器, 设置相应温度。	
按键无反应	在正常工作的情况下, 有些按键无反应?	有些操作是不能同时进行的 (如清洗状态下, 无法进行冲水操作), 请仔细阅读本说明书。	
喷头没有 喷水 水势很弱	发生报警声	自来水是否停水?	等待自来水恢复
		进水阀是否打开?	打开进水阀
		过滤网的网眼是否堵塞了?	打开过滤器, 清洗过滤网
	没有报警声	水压是否过低? 清洗水势的档位是否处于最低档?	按水势的水压功能键, 增加水势强度。
		人着坐后, 有没有听到提示音? 是否处于感应器的有效范围内?	请坐在座圈上, 并调整好合理的坐姿。

有些故障可以通过简单的操作进行排除，请在委托修理之前，先确认以上事项。

十、环保说明

电子电气有害物质限制指示表

部件名称	有害物质									
	铅 (Pb)	汞 (Hg)	镉 (Cd)	六价铬 (Cr)(VI)	多溴联苯 (PBB)	多溴二苯醚 (PBDE)	邻苯二甲酸二正丁酯 (DBP)	邻苯二甲酸丁辛酯 (BBP)	邻苯二甲酸二(2-乙基己基)酯 (DEHP)	邻苯二甲酸二异丁酯 (DIBP)
塑料件	○	○	○	○	○	○	○	○	○	○
橡胶件	○	○	○	○	○	○	○	○	○	○
五金件	○	○	○	○	○	○	○	○	○	○
PCBA组件	○	○	○	○	○	○	○	○	○	○
机电件	○	○	○	○	○	○	○	○	○	○
电池	○	○	○	○	○	○	○	○	○	○
马桶	○	○	○	○	○	○	○	○	○	○

○：表示该有害物质在该部件所有均质材料中的含量均在GB 26572-2025规定的限量要求以下。
X：表示该有害物质至少在该部件的某一均质材料中的含量超出GB 26572-2025规定的限量要求。

环境保护使用期限

此标志中的年数，是基于 SJ/T11364-2014【电子电气产品有害物质限制使用标识要求】的环境保护使用期限。

只要遵守使用说明书上记载的此产品安全与使用方面的注意事项，从制造日算起的此年限内，就不会发生由于使用产品引起有害物质的外泄或突变，不会对环境造成严重污染或对使用者人身及财产造成严重损害。

【环境保护使用期限】不是安全使用期限亦不是品质保证期限，产品不适合继续使用需要废弃时，请遵守电子电气产品回收再利用相关的法律规定进行处理，感谢您的配合。

备注：根据产品的型号不同，您所购买的产品可能不会含有以上的所有部件。本产品符合 GB/T 4706.1-2024 和 GB/T 4706.53-2024 标准。满足中国 RoHS。

十一、服务与保修

保修期：

店面销售的自开具发货票之日起计算；网络销售的自货品签收之日起计算，整机保修五年。

保修条件：

用户应该遵循以下规则，否则将失去保修的权利。

- 1>使用者应该是通过合法途径在合法的零售商处购得本产品。
- 2>使用者请妥善保管好购机发票和说明书。
- 3>机器的安装应该由品牌方授权的服务队完成，或是有国家权威部分机构认可的资质安装队完成。(不应在无人指导的情况下自行安装)
- 4>机器的使用应该严格按照产品使用说明书进行。
- 5>使用者应保证在恰当的使用条件下使用产品。
- 6>使用过程中如需维护和保养，应联系指定的专业服务商。

下列情况之一的商品，不实行三包：

- 1>超过三包有效期的；
- 2>无三包凭证及有效发货票的；
- 3>三包凭证上的内容与商品实物标识不符或者涂改的；
- 4>未按产品使用说明书要求使用、维护、保养而造成损坏的；
- 5>非承担三包的修理者拆动造成损坏的；自行拼装、移动、改造的；
- 6>因使用环境温度、水压未按照说明书要求的范围内使用，造成的任何损失。
- 7>因不可抗力造成损坏的。

保修服务：

在保修期内，符合保修条件，并不违反例外条件的情况下，商品在出现故障或损伤，公司将根据规定提供全方位的保修服务，保修服务将包括：

- 1>免费修理故障机商品
- 2>免费更换故障配件；
- 3>其它国家法规规定的项目(包括《消费者权益保护法》、《产品质量法》)。

付费维修服务：

维修费用明细(要求维修时) 维修费由【技术费】、【配件费】、【上门费】组成。

【技术费】是指做检查故障，维修及更换配件和修理完毕后检查够工作所需费用

【配件费】是指维修时所用配件的费用。

【上门费】是指技术人员往返故障所在地产生的费用。

品名:		型号:	
顾客姓名		联系电话	
顾客地址			
邮政编码		购买日期	

经销商			
地址			
邮政编码		联系电话	

维修记录

当您拿到此产品质保书时,请如实填写购买日期及相关信息。因产品质保书不再另行发放,请认真保存,切勿丢失。

1.用户在购买之日起,五年内按《使用说明书》正确使用,若发生故障,可持本卡及购货发票进行免费保修;

2.下列情况不予免费保修,可实行收费修理:

- (1) 不按使用说明书所指示的正确使用方法使用而造成人为的故障及损伤;
- (2) 购买后,在运输及搬运过程中因碰撞而造成的故障及损伤;
- (3) 火灾、地震、水灾、雷声等天灾地变、公害、电源异常所造成的故障及损伤;
- (4) 安装在车辆、船舶等场所,造成的故障及损伤;
- (5) 普通家庭以外(例公共场所)使用所造成的故障及损伤;
- (6) 保修卡和购买发票不全及涂改者。

3.超过保修期限,酌情收取修理费;(材料费用及人工费用)

4.为了用户及他人的安全,严禁自行拆卸及改造,否则拒绝维修;

5.赠品不在三包范围内。

维修用配件的市场供应期限

-维修用配件的市场供应期限为自产品生产日起6年。

RESMO&CO | 物通生活
Goods for Good